

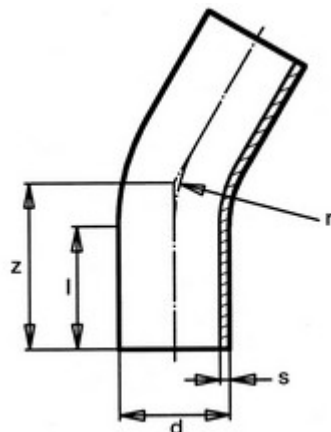

// Courbe à 30° à embouts mâles - PE100 SDR17 - 9437



DOMAINES D'APPLICATION

Raccords électrosoudables pour les systèmes de canalisations en polyéthylène (PE) dans le domaine de l'alimentation en eau destinée à la consommation humaine, y compris le transport des eaux brutes avant traitement, et leurs assemblages avec des composants en PE et d'autres matériaux destinés à être utilisés sous pression et à une température de service de 20 °C comme température de référence, pouvant atteindre un maximum de 40° (au delà de 20°C, appliquer un coefficient de détimbrage).

DESCRIPTION

Matière

Corps : Polyéthylène noir PE 100
Peut être soudée en électrosoudage ou en bout à bout

Références nominatives

Conforme à la norme NF EN 12201

Certificats de conformité

ACS

Mise en œuvre

Fiche d'installation

TABLEAU DES DIMENSIONS

Référence	d	s	l	r	z	PN à 20°C
9437090	90	5.4	150	135	210	10
9437110	110	6.6	150	165	220	10
9437125	125	7.4	150	188	235	10
9437140	140	8.3	150	210	250	10
9437160	160	9.5	150	240	260	10
9437180	180	10.7	150	270	280	10
9437200	200	11.9	150	300	310	10
9437225	225	13.4	150	338	350	10



// Courbe à 30° à embouts mâles - PE100 SDR17 - 9437

Référence	d	s	l	r	z	PN à 20°C
9437250	250	14.8	250	375	430	10
9437280	280	16.6	250	420	450	10
9437315	315	18.7	300	496	500	10
9437355	355	21.1	300	560	590	10
9437400	400	23.7	300	637	650	10
9437450	450	26.7	300	710	700	10
9437500	500	29.7	350	783	750	10
9437560	560	33.2	350	877	800	10
9437630	630	37.4	350	955	850	10
9437710	710	42.1	350	1128	1150	10
9437800	800	47.4	350	1274	1250	10