

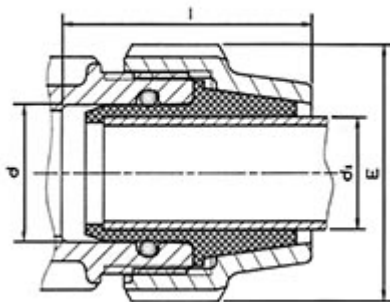

// Adaptateur pour tube cuivre - 7896 - Réf. : 78962832



TECHNIQUE

Tableau des dimensions

Référence	d	D tube Cuivre	E	I	Poids (kg)	PN à 20°C
78962832	32	28	64	74	0.028	16

Matière

Joint : NBR

Références nominatives

Conformes aux normes ISO 14236 et AS/NZ 4129. Le filetage est conforme aux normes ISO-7, BS 21 - 1973, DIN 2999, NEN3258, AS 1722Part 1 - 1975

Certificats de conformité

ACS

LOGISTIQUE

Colisage carton: 700

Colisage sachet: 10

Dimensions carton (L x l x H): 56 x 48 x 34