

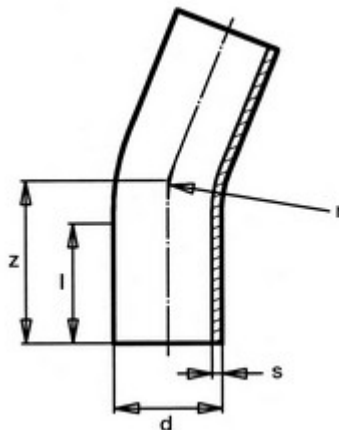

**// Courbe à 22° à embouts mâles - PE100 SDR11 -  
9428 - Réf. : 9428315**



**TECHNIQUE**

**Tableau des dimensions**

Référence	d	s	l	r	z	PN à 20°C
9428315	315	28.6	300	496	500	16

**Matière**

Corps : Polyéthylène noir PE 100

Peut être soudée en électrosoudage ou en bout à bout

**Références nominatives**

Conformes à la norme NF EN 12201

**Certificats de conformité**

ACS