

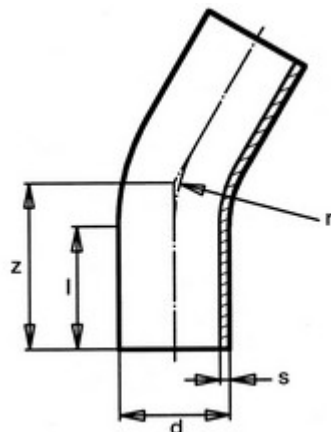

**// Courbe à 30° à embouts mâles - PE100 SDR17 -  
9437 - Réf. : 9437160**



**TECHNIQUE**

**Tableau des dimensions**

Référence	d	s	l	r	z	PN à 20°C
9437160	160	9.5	150	240	260	10

**Matière**

Corps : Polyéthylène noir PE 100

Peut être soudée en électrosoudage ou en bout à bout

**Références nominatives**

Conforme à la norme NF EN 12201

**Certificats de conformité**

ACS