

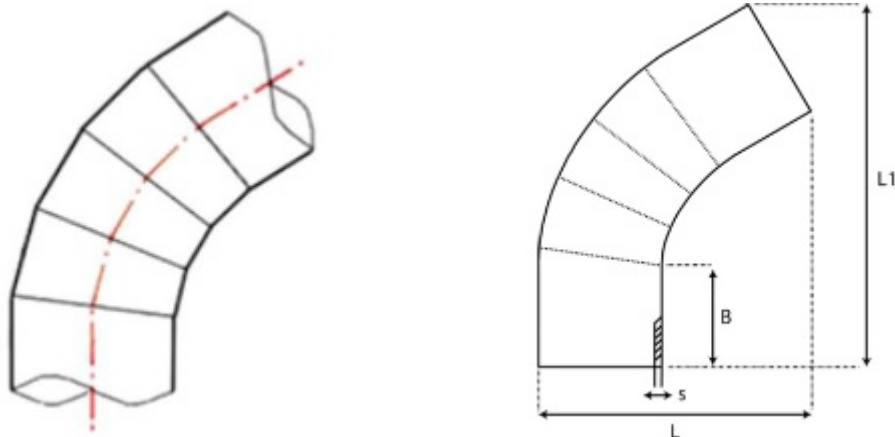

**// Coude à 60° à embouts mâles PE100 SDR11 -  
9568S - Réf. : 9568160S**



**TECHNIQUE**

**Tableau des dimensions**

Référence	d	B	L	L1	s	Poids (kg)	PN à 20°C
9568160S	160	150	437	619	14.6	4.45	16

**Matière**

Corps : Polyéthylène noir PE 100 / Nombre de segments: 5

**Références nominatives**

Conformes aux normes NF EN 12201, AS/NZS 4129, WIS 4-32-14 et WIS 4-32-15

**Certificats de conformité**

ACS