

RACCORDS NF 136-ELEC - ENFOUISSEMENT ÉLECTRIQUE

Manchon LIGHTFIT - **38014**

Réf. 38014200

Manchon LIGHTFIT électrosoudable NF136-élec PN10 SDR 11 à 33 d200

Domaines d'application

Raccords électrosoudables en polyéthylène (PE) pour les systèmes de canalisations destinées au passage de câbles électriques et à leurs assemblages, avec des composants en PE.



Caractéristiques techniques

Matière

PEHD.

Certification

Marque NF 136-ELEC

**PN
10**

Tableau des dimensions

Référence	38014200
d	200
L	232
D	235
A	127
L1	114
Pour tubes SDR	11 à 33
PN à 20°C	10

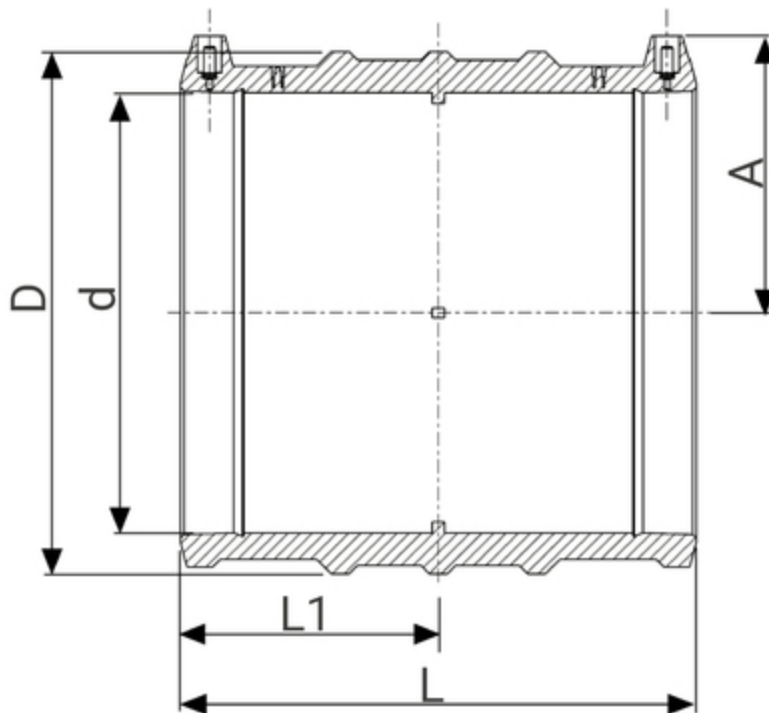

Données logistiques

Référence	Pièce				Carton				
	L	l	h	Poids(kg)	L	l	h	Qté	Poids(kg)
38014200	235	245	235	2,05	570	490	330	4	9,6